

07.2023

D

# Einstellanleitung

Solar Motor 12V  
mit Hand-/Wandsender



# ALULUX®

# Inhaltsverzeichnis

<b>1. Gewährleistung</b> .....	<b>2</b>
<b>2. Sicherheitsinformationen</b> .....	<b>3</b>
<b>3. Einrichten des Rollladens</b> .....	<b>4</b>
3.1 Aktivieren der Solar/Akku- Funktion .....	4
3.2 Variante Solar Mini-Element .	4
3.3 Hand-/Wandsender einlernen .....	4
3.4 Einstellen der Endlagen AUF und AB .....	5
3.5 Einstellen der Lüftungsposition .....	6
3.6 Einstellen der fixen Endlagen AUF und AB .....	6
3.7 Verändern der Endlagen AUF und AB .....	8
3.8 Hinzufügen eines weiteren Hand-/Wandsenders .....	9
3.9 Löschen eines weiteren Hand-/ Wandsenders .....	10
3.10 Löschen des Hand-/ Wandsenders und der Rollladeneinstellung .....	11
3.11 Löschen des Hand-/ Wandsenders und Behalten der Rollladeneinstellung .....	12
3.12 Verändern der Drehrichtung	13
<b>4. Fehlerbehebung</b> .....	<b>14</b>
4.1 Übersicht .....	14
4.2 Harter Reset (Zurücksetzen auf Werkseinstellungen) .....	15
4.3 Prüfen der korrekten Funktion .....	16

## 1. Gewährleistung

Sie haben ein Alulux-Qualitätsprodukt erworben. Alulux-Rollladensysteme sind Qualitätsmarkenprodukte, die aus hochwertigsten Werkstoffen bestehen und von Fachleuten gefertigt und eingebaut werden. Alulux-Rollladensysteme sind einfach zu bedienen und weitestgehend wartungsfrei. Eine regelmäßige Kontrolle und Pflege erhöht die Lebensdauer des Rollladens.

- Das Produkt hat das Werk in sicherheitstechnisch einwandfreiem Zustand verlassen.
- Für eine Gewährleistung in Bezug auf Funktion und Sicherheit müssen die Sicherheitshinweise in dieser Anleitung beachtet werden. Für Schäden, die durch Nichtbeachtung der Sicherheitshinweise eintreten, haftet der Hersteller nicht.
- Für Schäden, die durch bestimmungswidrige Verwendung und unsachgemäße Handhabung eintreten, haftet der Hersteller nicht.
- Umbauen oder Verändern des Produkts sowie die Verwendung von Ersatzteilen, die nicht vom Hersteller freigegeben wurden, sind nicht zulässig.
- Für Schäden, die daraus entstanden sind, haftet der Hersteller nicht. Die Garantie auf Produkt und Zubehörteile erlischt.
- Reparatur- und Wartungsarbeiten dürfen nur durch qualifiziertes Fachpersonal durchgeführt werden.

Hersteller:  
Alulux GmbH  
Messingstraße 16  
33415 Verl  
Telefon: +49 5246 965-0  
Telefax: +49 5246 965-290

## 2. Sicherheits- informationen



### WARNUNG!

#### **Verletzungsgefahr durch Nichtbeachtung der Betriebsanleitung!**

Diese Anleitung enthält wichtige Informationen für den sicheren Umgang mit dem Produkt. Auf mögliche Gefahren wird besonders hingewiesen.

- Lesen Sie diese Anleitung sorgfältig durch.
  - Befolgen Sie die Sicherheitshinweise in dieser Anleitung.
  - Bewahren Sie die Anleitung zugänglich auf.
- Vor dem Einbau ist alles, was nicht für den Betrieb des Motors benötigt wird, zu entfernen und außer Betrieb zu setzen.
  - Der Motor darf nur in Rollläden eingebaut werden, die dafür vorgesehen sind und die von einem Fachmann anhand dieser Anleitung eingebaut werden.
  - Das Drehmoment und die Betriebszeit müssen mit den Eigenschaften des Rollladens kompatibel sein.
  - Für alle nicht mitgelieferten und für den Einsatz des Motors notwendigen Komponenten schauen Sie bitte im Lieferantenkatalog nach.
  - Dieses Gerät ist nur für den Betrieb mit Schutzkleinspannung vorgesehen und muss an das mitgelieferte Solar-Kit angeschlossen werden. Die Verwendung einer anderen Stromversorgung ist nicht zulässig.
  - Für eine optimale Nutzung des Solarpanels muss es so installiert werden, dass es direktes Sonnenlicht erhält.
  - Das Solarmodul darf nicht über längere Zeit verdeckt werden, es darf weder hinter Fenstern noch hinter vorhandenen Rollläden installiert werden.

- Das Panel darf nicht mit Klebeband befestigt werden.
- Kinder dürfen nicht mit dem Gerät spielen.
- Die Reinigung und Wartung muss von Fachleuten durchgeführt werden.
- Kontrollieren Sie die Installation regelmäßig auf Verschleißerscheinungen.
- Verwenden Sie das Gerät nicht, wenn es reparaturbedürftig ist.
- Verwenden Sie das Gerät nicht, wenn es noch nicht eingerichtet ist.
- Überwachen Sie die Rollladen-Bewegung.
- Halten Sie während der Rollladen-Bewegung Personen fern.
- Ein beschädigtes Netzkabel muss vom Hersteller, seinem Kundendienst oder einer qualifizierten Person ausgetauscht werden.

#### **Akku:**

- Den Akku nicht öffnen oder anbohren.
- Den Akku nicht ins Feuer werfen, es besteht Explosionsgefahr.
- Den Akku nicht über den Hausmüll entsorgen. Akku bei einer Sammelstelle oder einem autorisierten Zentrum entsorgen, um das Recycling sicherzustellen.
- Den Akku vor Feuchtigkeit schützen.
- Den Akku nur zwischen  $-10^{\circ}\text{C}$  bis  $+50^{\circ}\text{C}$  lagern.
- Um eine übermäßige Entladung des Akkus zu vermeiden:  
Nicht mehr als 2 vollständige Zyklen pro Tag betätigen, um eine optimale Nutzung über das ganze Jahr zu gewährleisten. (1 Zyklus : 1 vollständige Abwärts- und Aufwärtsbewegung)
- Die Einhaltung dieser Anleitung erlaubt eine garantierte Nutzung für mindestens 5 Jahre.

### 3. Einrichten des Rolladens

#### 3.1 Aktivieren der Solar/Akku-Funktion

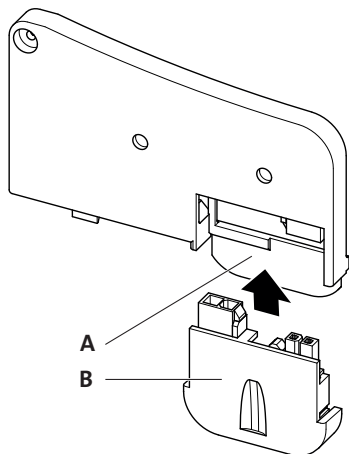

- A Ladebuchse  
B Stecker

- Stecken sie den Stecker in die Ladebuchse.  
Die Solar/Akku-Funktion wird aktiviert.

#### 3.2 Variante Solar Mini-Element

Der Rolladen ist vorkonfiguriert.

→ „3.4 Einstellen der Endlagen AUF und AB“ auf Seite 5

#### 3.3 Hand-/Wandsender einlernen

- Schließen Sie den Akku und das Solarpanel an.
- Dann haben Sie 60 Sekunden Zeit, um den Hand-/Wandsender an den Motor einzulernen.  
Nach Ablauf des Zeitfensters können Sie die Zeit neu starten, indem Sie die Verbindung zwischen Motor, Akku und Solarpanel lösen und dann den Vorgang wiederholen.

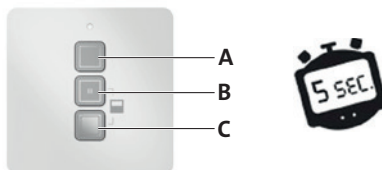

- A Auf  
B Stop  
C Ab

- Drücken Sie die STOP-Taste für 5 Sekunden.

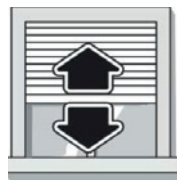

Der Rollladen macht eine AUF- und AB-Bewegung.

### 3.4 Einstellen der Endlagen AUF und AB



- Drücken Sie die AB-Taste. Der Rollladen fährt in die Endposition AB. Der Rollladen stoppt selbstständig in der Endposition AB.



- Drücken Sie die AUF-Taste. Der Rollladen fährt in die Endposition AUF. Wenn notwendig, unterstützen Sie den Rollladen beim Hochfahren.



- Drücken Sie die STOP-Taste an der gewünschten Endposition AUF.



- Drücken Sie die AB-Taste. Der Rollladen fährt selbstständig in die Endposition AB.



- Drücken Sie die AUF-Taste. Der Rollladen fährt selbstständig in die Endposition AUF.



- Drücken Sie die AB-Taste. Der Rollladen fährt selbstständig in die Endposition AB.



Nach einigen Bewegungszyklen macht der Rollladen eine AUF- und AB-Bewegung. Die Endlagen sind eingelesen.

### 3.5 Einstellen der Lüftungsposition

Die Lüftungsposition errechnet das System selbstständig.  
Die Lüftungsposition kann nicht verändert werden.

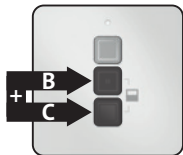

- Drücken Sie am Hand-/Wandsender die STOP-Taste (B) und die AB-Taste (C) gleichzeitig.

ODER

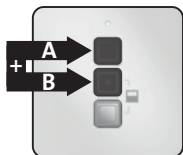

- Drücken Sie am Hand-/Wandsender die STOP-Taste (B) und die AUF-Taste (A) gleichzeitig.



Der Rollladen fährt in die errechnete Lüftungsposition.

### 3.6 Einstellen der fixen Endlagen AUF und AB

#### Fixe Endlage AB



- Fahren Sie den Rollladen in die gewünschte Endlage AB.



- Drücken Sie die STOP-Taste an der gewünschten Endlage AB.

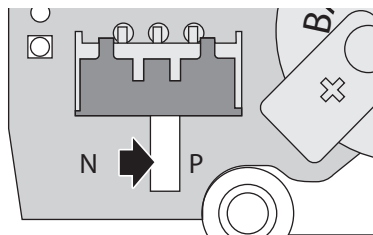

- Öffnen Sie das Gehäuse des Empfängers.
- Schieben Sie den Programmierschalter auf P.



- Drücken Sie die AB-Taste für 5 Sekunden.



Der Rollladen macht eine AUF- und AB-Bewegung.

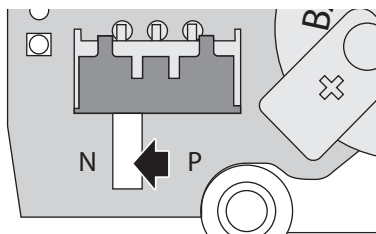

- Schieben Sie den Programmierschalter auf N.
- Schließen Sie das Gehäuse des Empfängers.

Die Endlage AB ist eingelernt.

## Fixe Endlage AUF



- Fahren Sie den Rollladen in die gewünschte Endlage AUF.



- Drücken Sie die STOP-Taste an der gewünschten Endlage AUF.

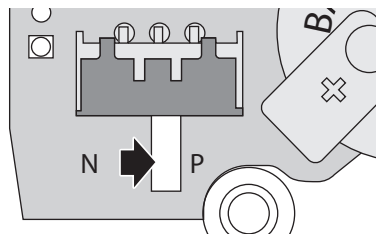

- Öffnen Sie das Gehäuse des Empfängers.
- Schieben Sie den Programmierschalter auf P.



- Drücken Sie die AUF-Taste für 5 Sekunden.



Der Rollladen macht eine AUF- und AB-Bewegung.

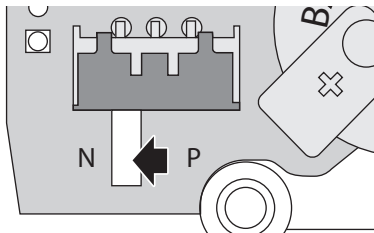

- Schieben Sie den Programmierschalter auf N.
- Schließen Sie das Gehäuse des Empfängers.

Die Endlage AUF ist eingelernt.  
Fahren Sie den Rollladen in die untere Endlage. Der Rollladen macht eine AUF- und AB-Bewegung.  
Die Endlagen sind eingelernt.

### 3.7 Verändern der Endlagen AUF und AB

Wenn der Rollladen an einer nicht gewünschten Position anhält, wurde eine falsche STOP-Position erfasst. Stellen Sie sicher, dass kein Hindernis in den Führungsschienen die Bewegung des Rollladens blockiert.

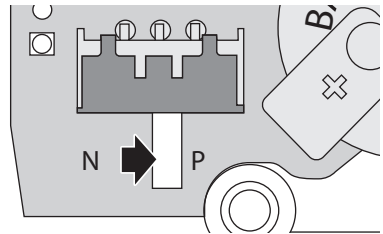

- Öffnen Sie das Gehäuse des Hand-/Wandsenders.
- Schieben Sie den Programmierschalter auf P.

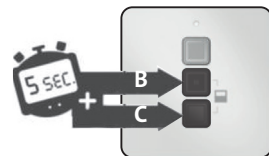

- Drücken Sie die STOP-Taste (B) und die AB-Taste (C) gleichzeitig für 5 Sekunden.



Der Rollladen macht eine AUF- und AB-Bewegung.



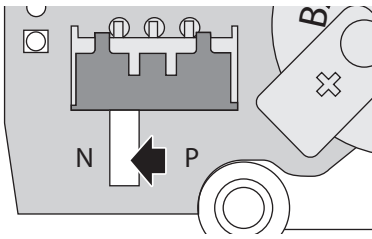

- Schieben Sie den Programmierschalter auf N.
- Schließen Sie das Gehäuse des Hand-/Wandsenders.
- Stellen Sie die Endlagen neu ein.
- „3.4 Einstellen der Endlagen AUF und AB“ auf Seite 5

### 3.8 Hinzufügen eines weiteren Hand-/Wandsenders

- Fahren Sie den Rollladen in die Position 5 cm Abstand von oben.

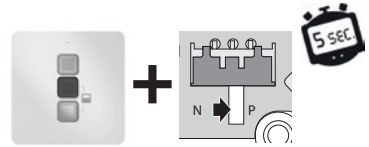

Mit dem neuen Hand-/Wandsender:

- Öffnen Sie das Gehäuse des Hand-/Wandsenders.
- Schieben Sie bei gedrückter STOP-Taste den Programmierschalter auf P.
- Lassen Sie die STOP-Taste nach 5 Sekunden los.

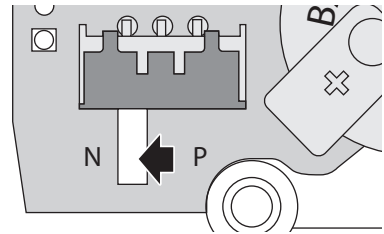

- Schieben Sie den Programmierschalter auf N.
- Schließen Sie das Gehäuse des Hand-/Wandsenders.



Mit dem bereits vorhandenen Hand-/Wandsender:

- Fahren Sie den Rollladen in die Endlage AUF.



- Fahren Sie den Rollladen 3 Sekunden in Richtung AB.



- Drücken Sie die STOP-Taste.



- Fahren Sie den Rollladen in die Endlage AUF.



Der Rollladen macht eine AUF- und AB-Bewegung.  
Der weitere Hand-/Wandsender ist hinzugefügt.

### 3.9 Löschen eines weiteren Hand-/Wandsenders

- Fahren Sie den Rollladen in die Position 5 cm Abstand von unten.

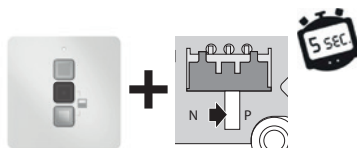

Mit dem zu löschenden Hand-/Wandsender:

- Öffnen Sie das Gehäuse des Hand-/Wandsenders.
- Schieben Sie bei gedrückter STOP-Taste den Programmierschalter auf P.
- Lassen Sie die STOP-Taste nach 5 Sekunden los.

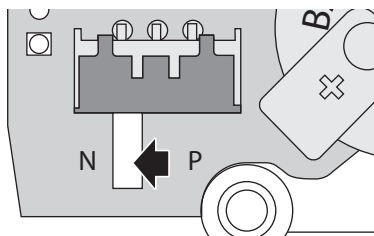

- Schieben Sie den Programmierschalter auf N.
- Schließen Sie das Gehäuse des Hand-/Wandsenders.



Mit dem Hand-/Wandsender der weiter zugeordnet bleiben soll:

- Fahren Sie den Rollladen in die Endlage AB.



- Fahren Sie den Rollladen 3 Sekunden in Richtung AUF.



- Drücken Sie die STOP-Taste.



- Fahren Sie den Rollladen in die Endlage AB.



Der Rollladen macht eine AUF- und AB-Bewegung.  
Der weitere Hand-/Wandsender ist gelöscht.

### 3.10 Löschen des Hand-/Wandsenders und der Rollladeneinstellung

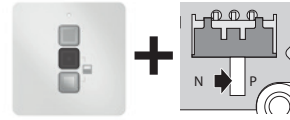

- Öffnen Sie das Gehäuse des Hand-/Wandsenders.
- Schieben Sie bei gedrückter STOP-Taste den Programmschalter auf P.
- Lassen Sie die STOP-Taste los.

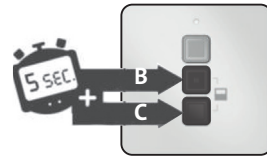

- Drücken Sie die AB-Taste (C) und die STOP-Taste (B) für 5 Sekunden gleichzeitig.



Der Rollladen macht eine AUF- und AB-Bewegung.

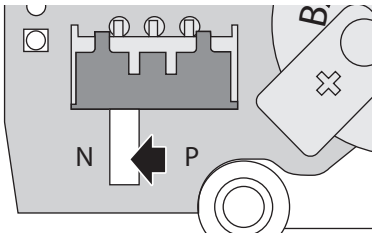

- Schieben Sie den Programmierschalter auf N.
- Schließen Sie das Gehäuse des Hand-/Wandsenders.

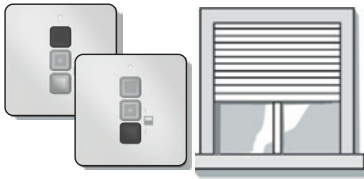

- Prüfen Sie das der Hand-/Wandsender keine Funktion mehr hat.

Der Hand-/Wandsender und die Rollladeneinstellung sind gelöscht.

### 3.11 Löschen des Hand-/Wandsenders und Behalten der Rollladeneinstellung

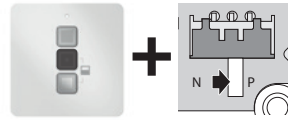

- Öffnen Sie das Gehäuse des Hand-/Wandsenders.
- Schieben Sie bei gedrückter STOP-Taste den Programmierschalter auf P.
- Lassen Sie die STOP-Taste los.

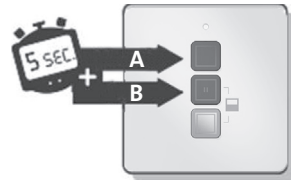

- Drücken Sie die AUF-Taste (A) und die STOP-Taste (B) für 5 Sekunden gleichzeitig.

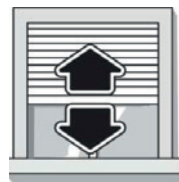

Der Rollladen macht eine AUF- und AB-Bewegung.

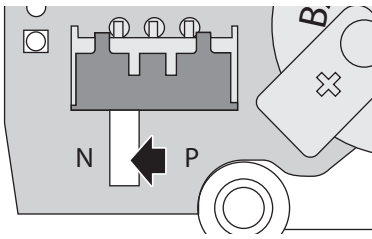

- Schieben Sie den Programmierschalter auf N.
- Schließen Sie das Gehäuse des Hand-/Wandsenders.



- Prüfen Sie das der Hand-/Wandsender keine Funktion mehr hat.

Der Hand-/Wandsender ist gelöscht.

### 3.12 Verändern der Drehrichtung

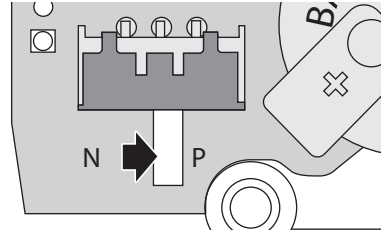

- Öffnen Sie das Gehäuse des Hand-/Wandsenders.
- Schieben Sie den Programmierschalter auf P.

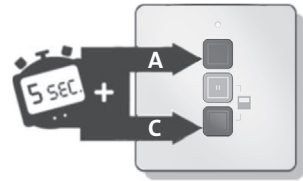

- Drücken Sie die AUF-Taste (A) und die AB-Taste (C) für 5 Sekunden gleichzeitig.



Der Rollladen macht eine AUF- und AB-Bewegung.

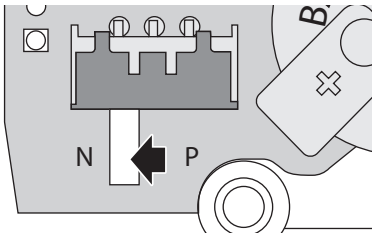

- Schieben Sie den Programmierschalter auf N.
- Schließen Sie das Gehäuse des Hand-/Wandsenders.

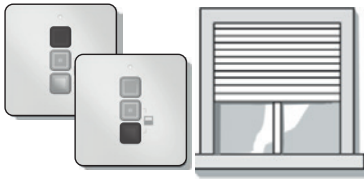

- Überprüfen Sie die Drehrichtung AUF und AB.

## 4. Fehlerbehebung

### 4.1 Übersicht

Beginnen Sie jede Fehlerbehebung immer mit Lösung 1.

Fahren Sie nur dann mit dem nächsten Schritt fort, wenn das Problem immer noch vorhanden ist.

→ „3. Einrichten des Rollladens“

Problem	Lösung
Der Motor läuft nicht oder mit reduzierter Drehzahl.	<ol style="list-style-type: none"> <li>1.: Akku aufladen</li> <li>2.: Motor abklemmen und wieder anklemmen + „3.9 Löschen des Hand-/Wandsenders und der Rollladeneinstellung“</li> <li>3.: „4.2 Harter Reset (Zurücksetzen auf Werkseinstellungen)“ + „Verändern der Endlagen AUF und AB“</li> </ol>
Der Motor läuft in die falsche Richtung	<ol style="list-style-type: none"> <li>1.: „3.11 Verändern der Drehrichtung“ + „Einstellen der Endlagen AUF und AB“</li> <li>2.: „Verändern der Endlagen AUF und AB“ + Schritt A + „Einstellen der Endlagen AUF und AB“</li> <li>3.: „4.2 Harter Reset (Zurücksetzen auf Werkseinstellungen)“ + „3.11 Verändern der Drehrichtung“ + „Einstellen der Endlagen AUF und AB“</li> </ol>

Die Endlageneinstellung ist nicht korrekt	1.: „Verändern der Endlagen AUF und AB“ 2.: „4.2 Harter Reset (Zurücksetzen auf Werkseinstellungen)“ + „Einstellen der Endlagen AUF und AB“
Ein Hand-/Wandsender lässt sich nicht löschen	1.: „4.2 Harter Reset (Zurücksetzen auf Werkseinstellungen)“ + „Einstellen der Endlagen AUF und AB“
Ein Hand-/Wandsender lässt sich nicht hinzufügen	1.: „4.2 Harter Reset (Zurücksetzen auf Werkseinstellungen)“ + „Einstellen der Endlagen AUF und AB“
Der Rollladen stoppt regelmäßig von selbst.	1.: „4.3 Prüfen der korrekten Funktion“
Nach Einstellung der Endlagen bewegt sich der Rollladen nicht.	1.: Motor abklemmen und wieder anklemmen + „Einstellen der Endlagen AUF und AB“

## 4.2 Harter Reset (Zurücksetzen auf Werkseinstellungen)

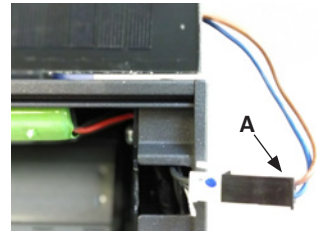

A Stecker Solarmodul (weiß)

- Ziehen Sie den Stecker (A) vom Solarmodul ab.

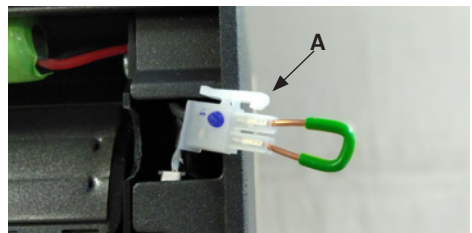

- Schließen Sie den Stecker Solarmodul (A - weiß) für 5 Sekunden kurz.



- Drücken Sie innerhalb der ersten Minute 5 Sekunden lang die STOP-Taste.



Der Rollladen macht eine AUF- und AB-Bewegung.

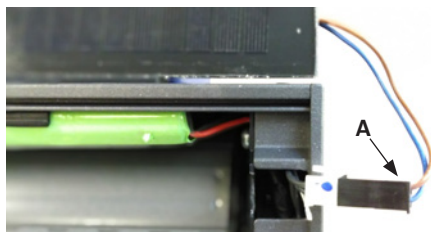

- Stecken Sie den Stecker des Solarpanels (A) wieder ein.

### 4.3 Prüfen der korrekten Funktion

- Stellen Sie sicher, dass keine Schrauben in den Führungsschienen den Lauf des Rollladens blockieren.
- Prüfen Sie die Parallelität und Ausrichtung der Führungsschienen des Rollladens.
- Stellen Sie sicher, dass sich kein Eis auf dem Verschluss befindet.
- Prüfen Sie, ob die Gummidichtung nicht beschädigt ist.
- Prüfen Sie, ob die LED des Hand-/Wandsenders blinkt (ggf. Zelle wechseln, Lithium CR2032-3V)
- Stellen Sie sicher, dass das Sonnenlicht einmal täglich direkt auf das Solarmodul trifft (Installieren Sie bei Bedarf ein ferngesteuertes Solarmodul).



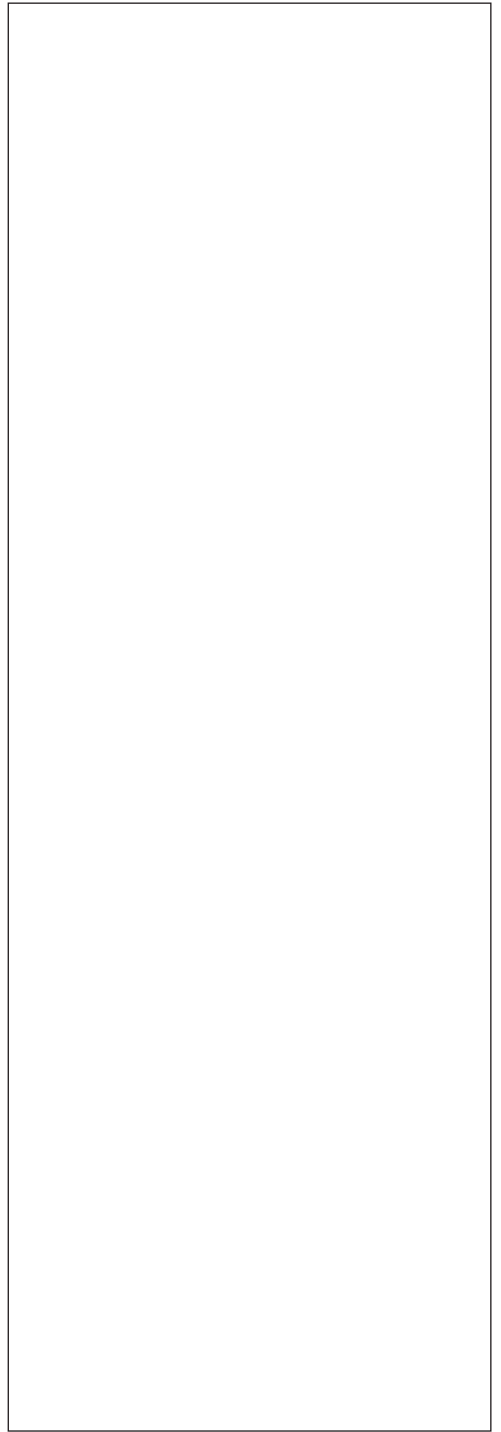

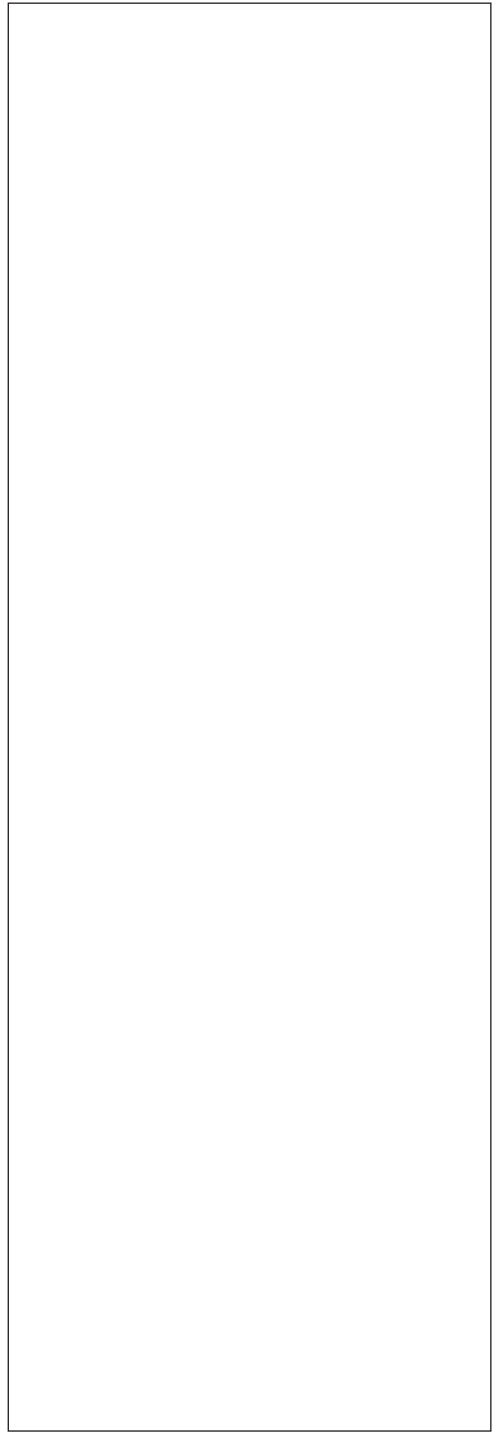

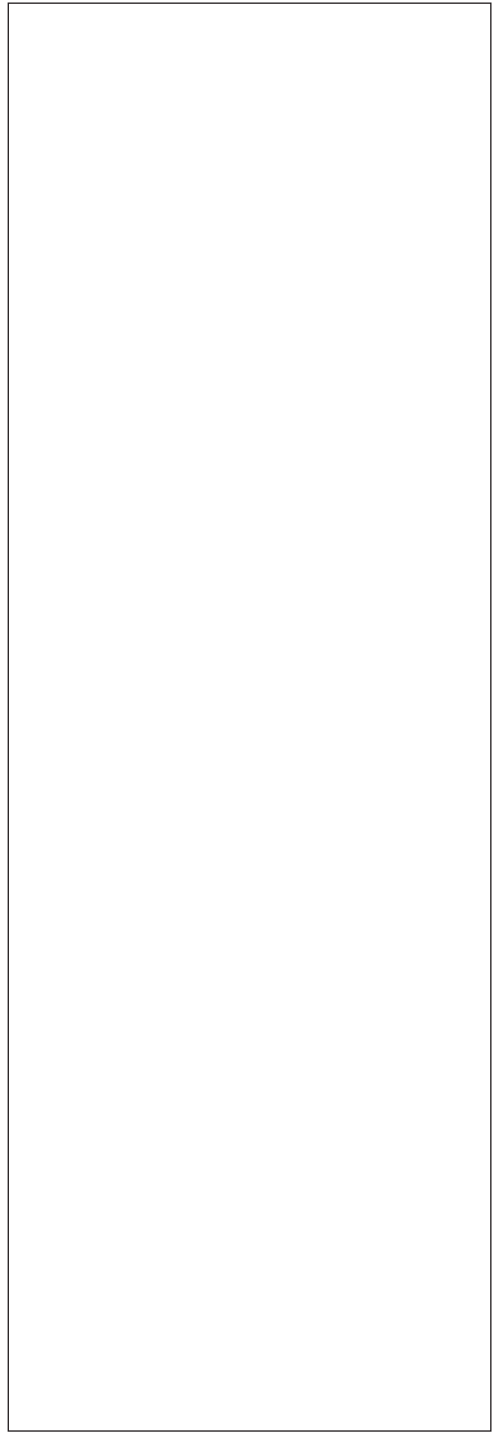

**ALULUX®**

---

[www.alulux.de](http://www.alulux.de)